

ЛАСКА
 Майорад

$\Gamma = 9500 \text{ кг}$
 Вес 5000 кг
 груз = 4500 кг при не работающем двигателе
 Перевозка (людей) (медиков) (пожарный)

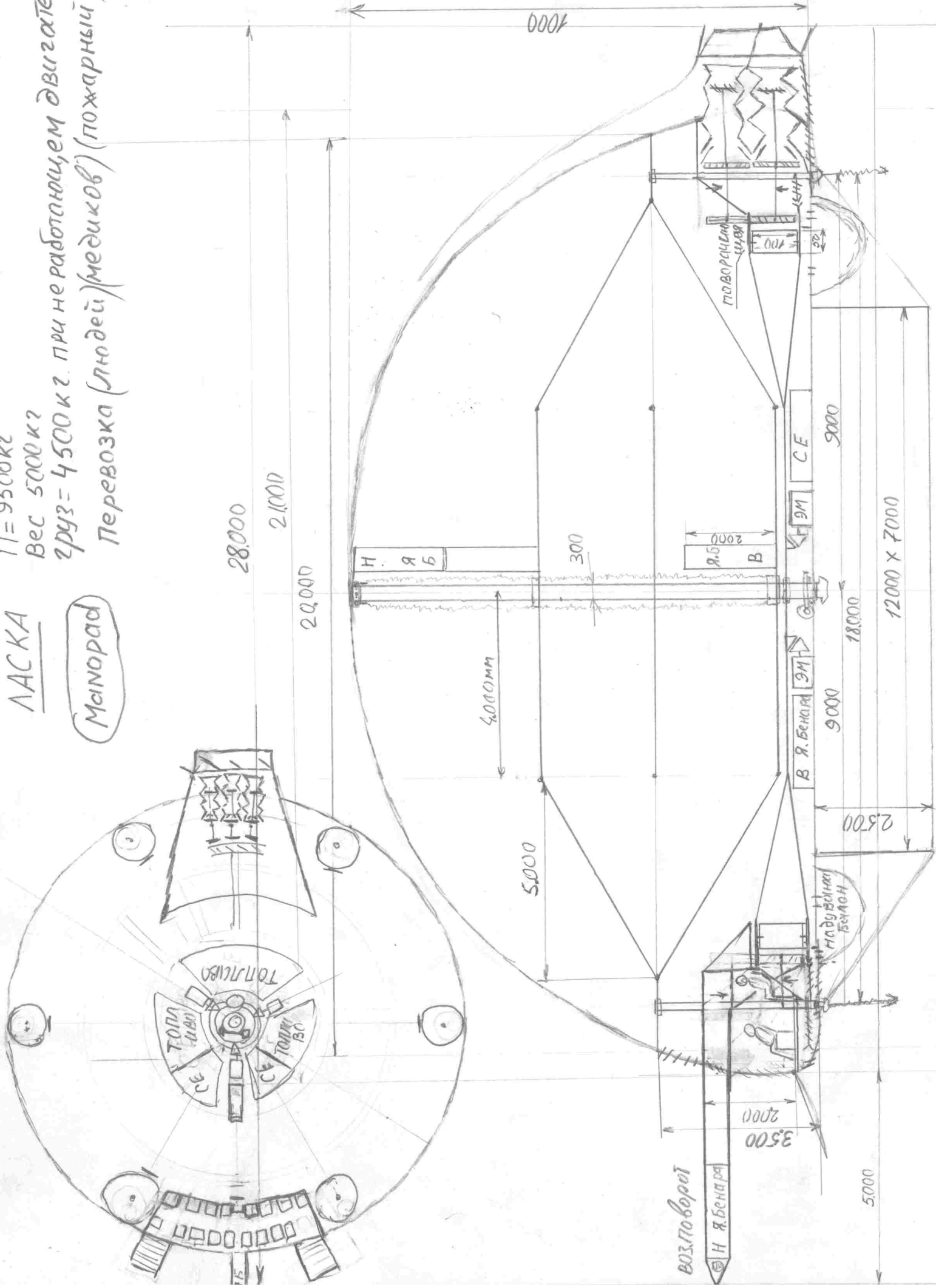

П = 65Т Груз = 150Т кг
 Вес = 15Т
 П = 250Т Груз = 200Т Вес = 50Т
 А = 500Т Груз = 400Т Вес = 100Т

(Пожарные/госпиталь/десантные)

Маноррад

φ 65м 75м НОРКА
 φ 116м 160м (ЯК) (ЯК) (ЯК)
 φ 216м 260м (*345Р) (*345Р) (*345Р)

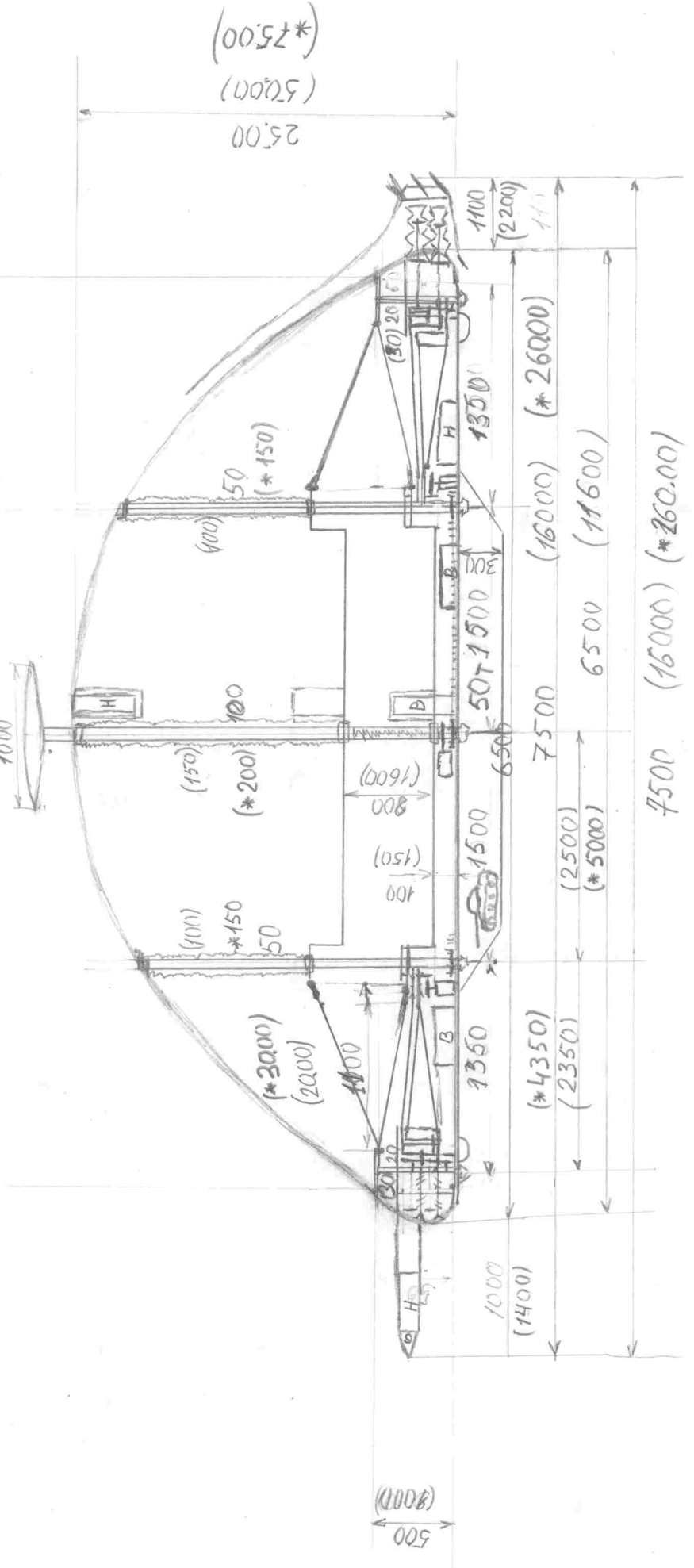
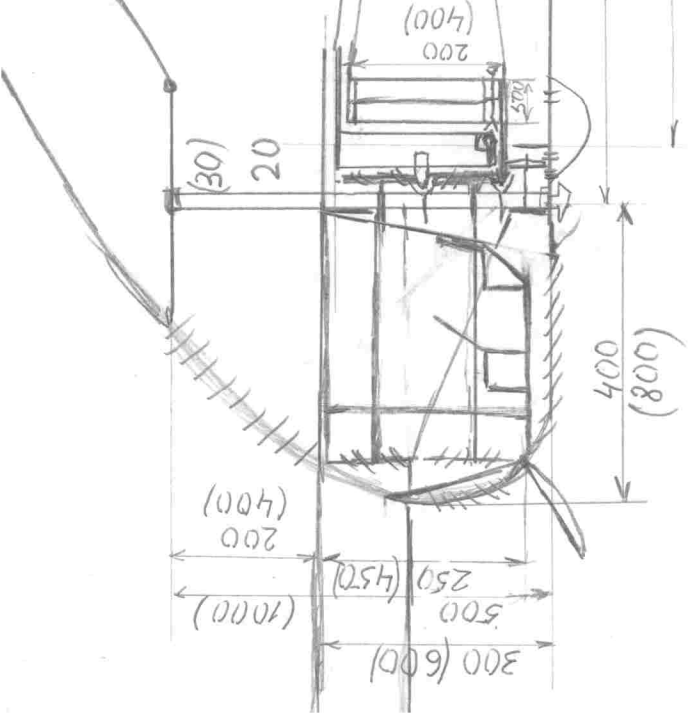

МАНОПАД

НОРКА
ЯК
ЗУБР

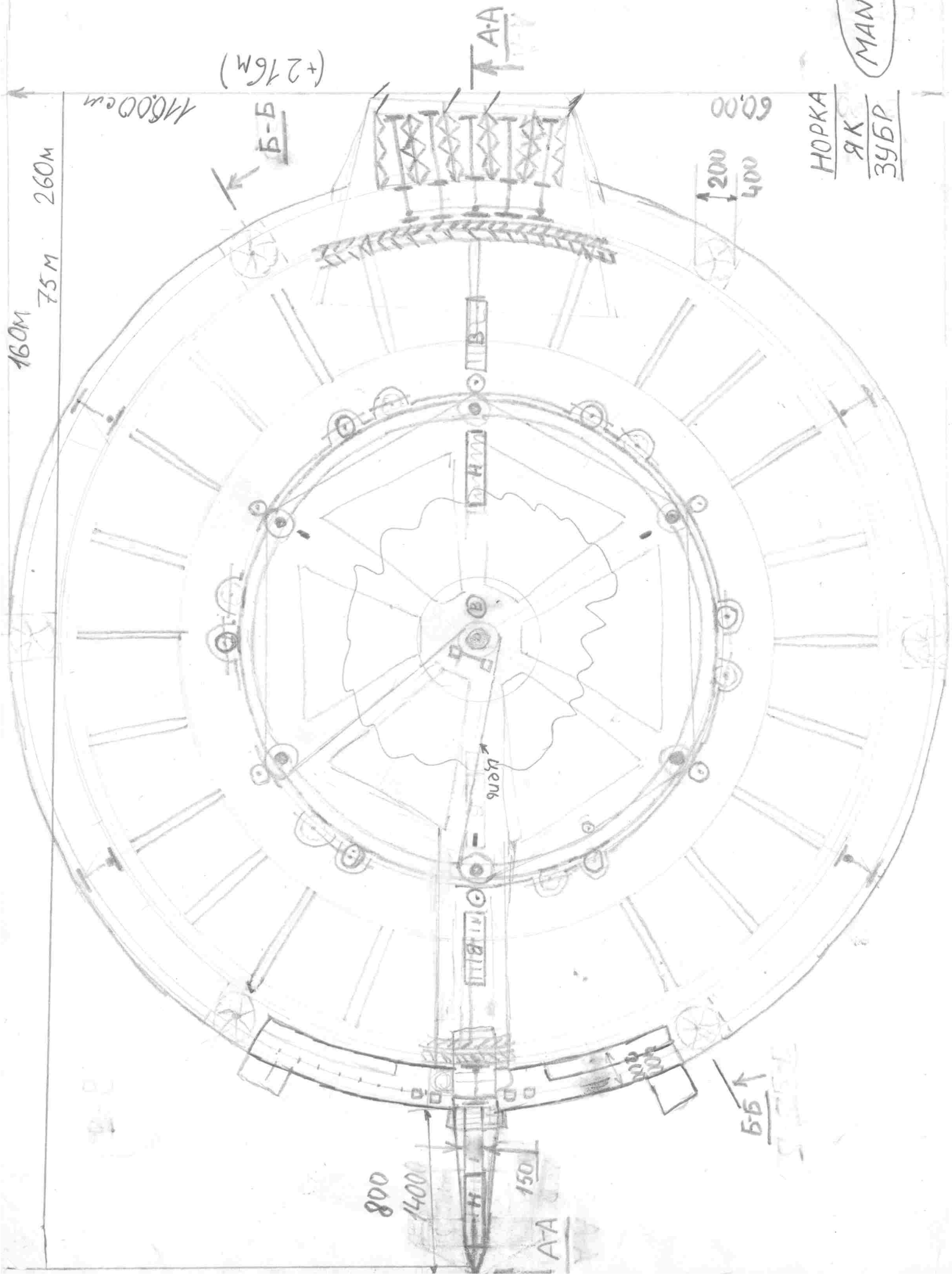

Маноракд

Б-Б

НОРКА 390P 9K (*30.000)
10,000 (20.000)

2.000
(4.000)
(*8.000)

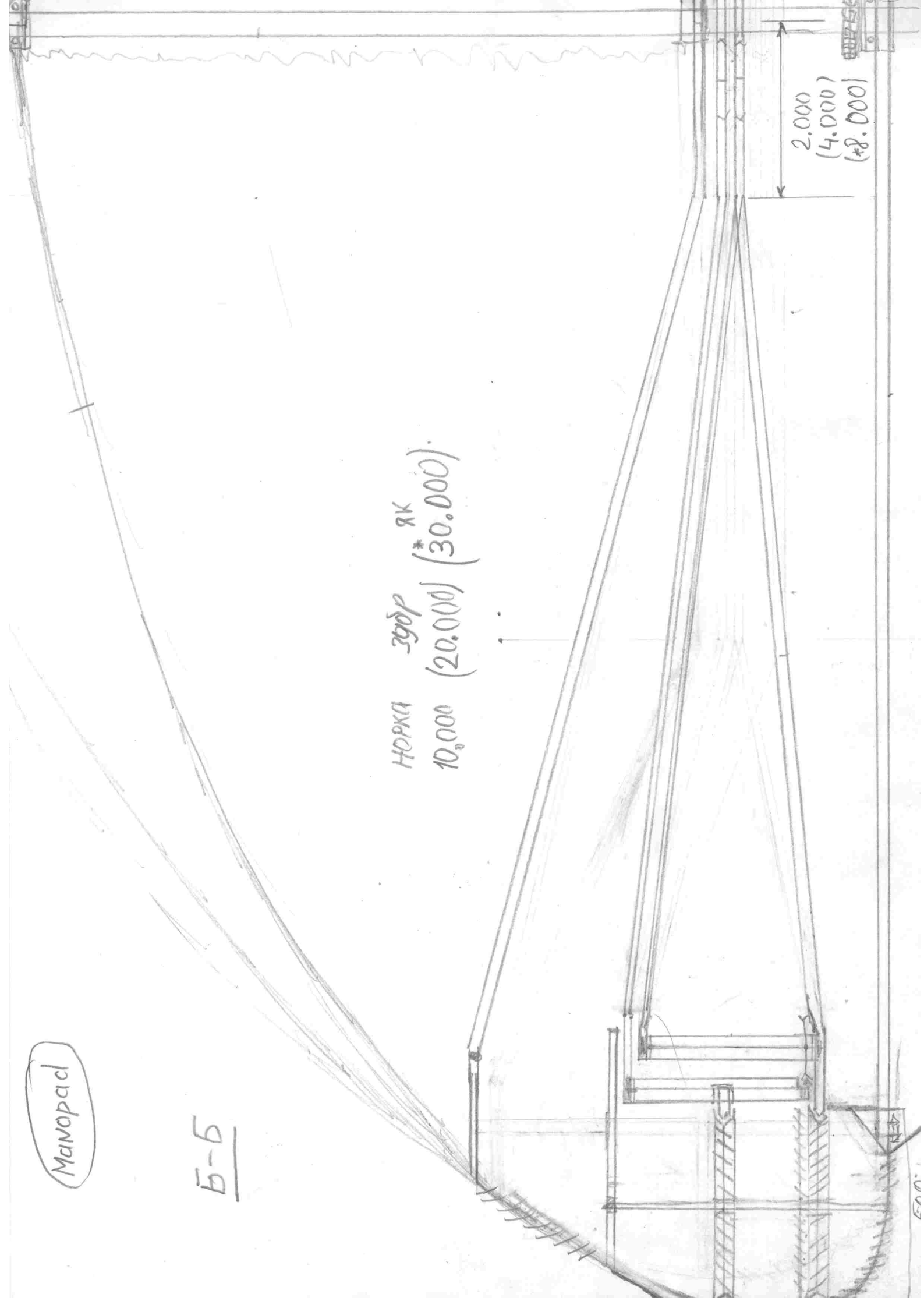

Перед

Манорад

A-A

Э.М. Я. Бенарад

ЭД

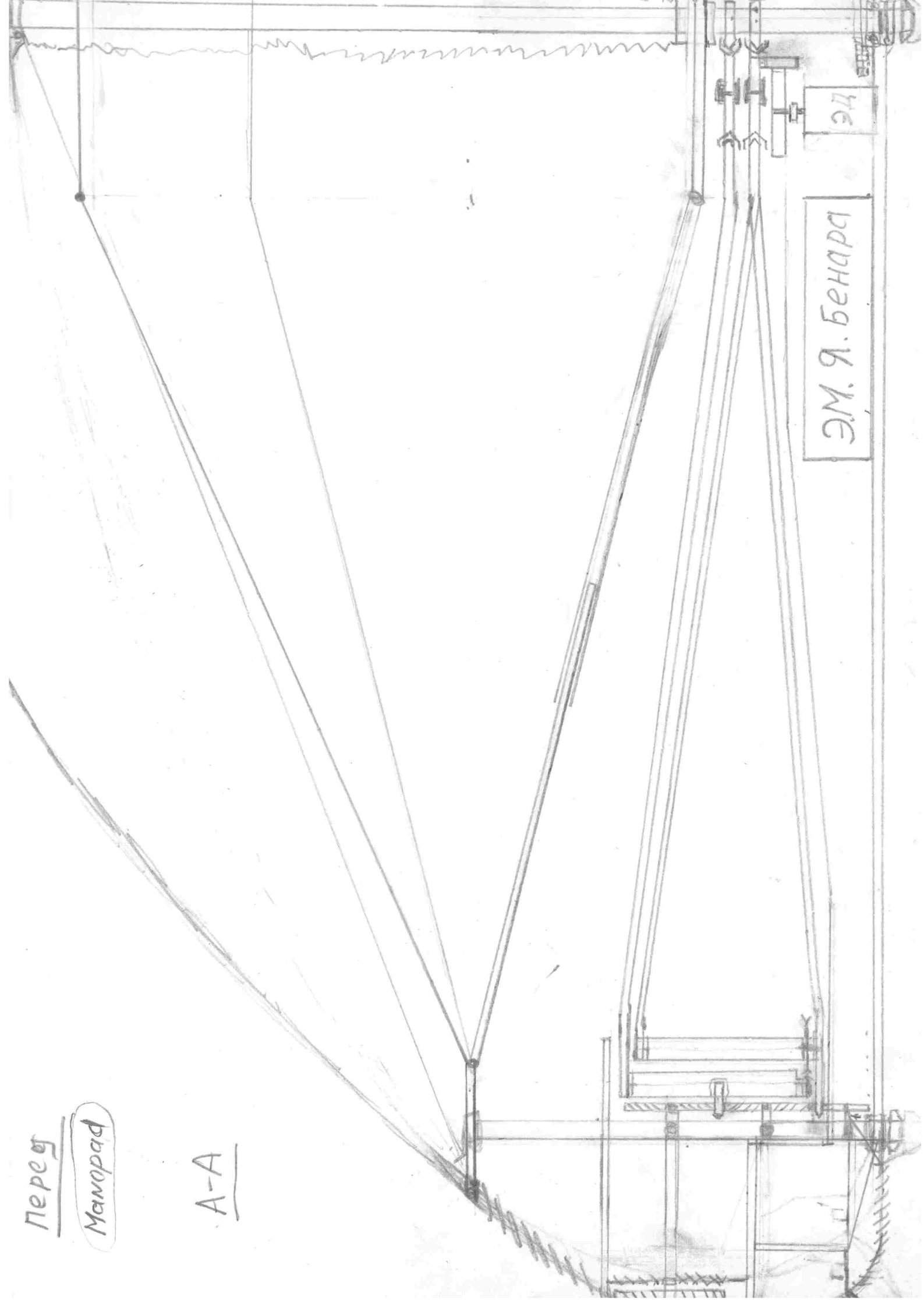

Авианосец перевозка (нефти клетевой воды) *Лосб.* П = 400 тыс. ТОН Вес = 150 тыс. ТОН
 Танкер *Лосб* Груз = 350 тыс ТОН

Маноряд

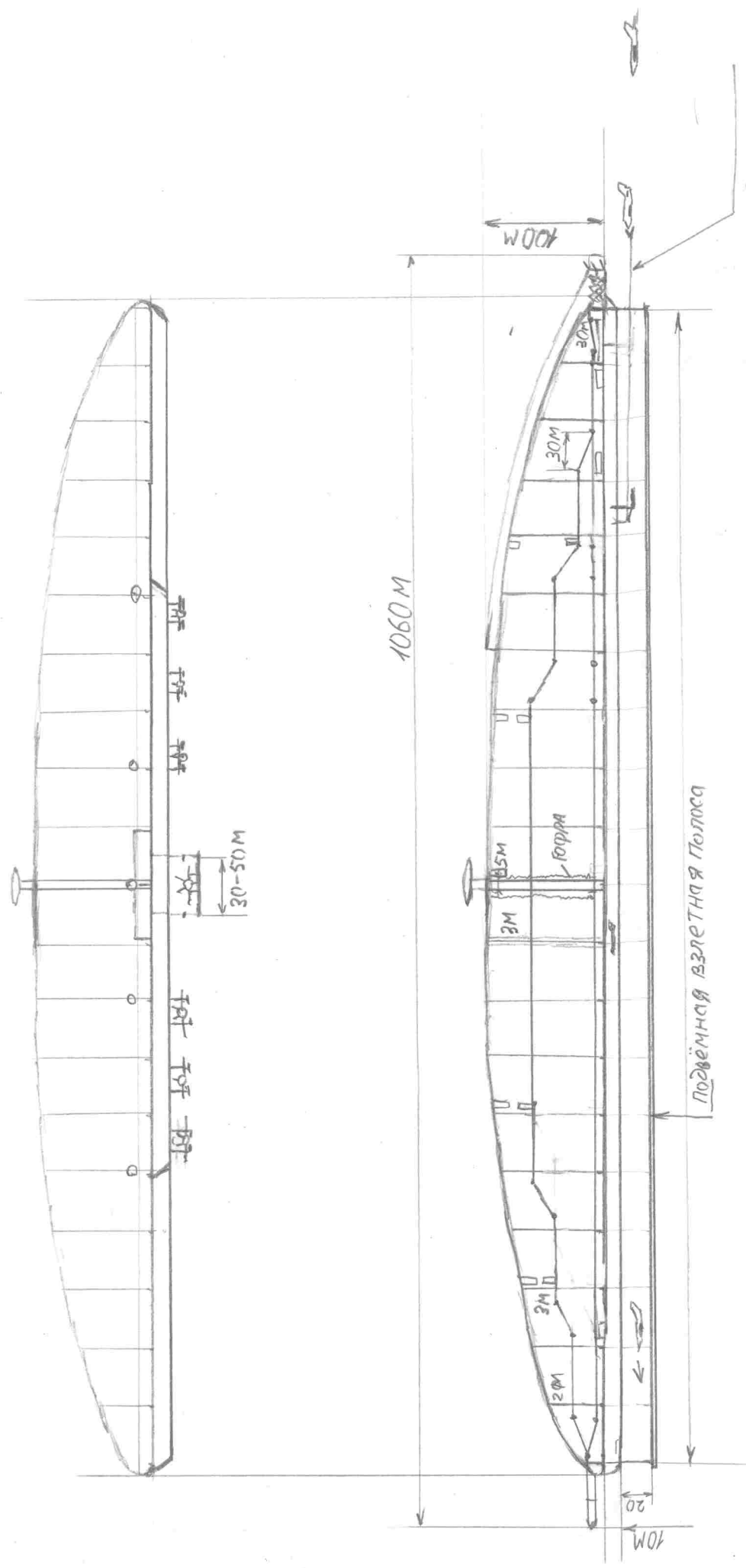

Спуск Прием
 самолета на скорости
 200 км/ч

Манопад

Лосб

